

平成29年 第3回 筑紫野市議会定例会議（6月）

建設環境常任委員会説明資料

建設部 河川課

平成29年 第3回 筑紫野市議会定例会（6月）

建設環境常任委員会への報告

建設部 河川課

「県営高尾川・県営鷺田川改修事業の進捗について」

1. 県営高尾川・鷺田川の進捗

県営高尾川・県営鷺田川 改修事業の進捗について



1. 高尾川床上浸水対策特別緊急事業



1-① 地下河川築造工事（流入施設）

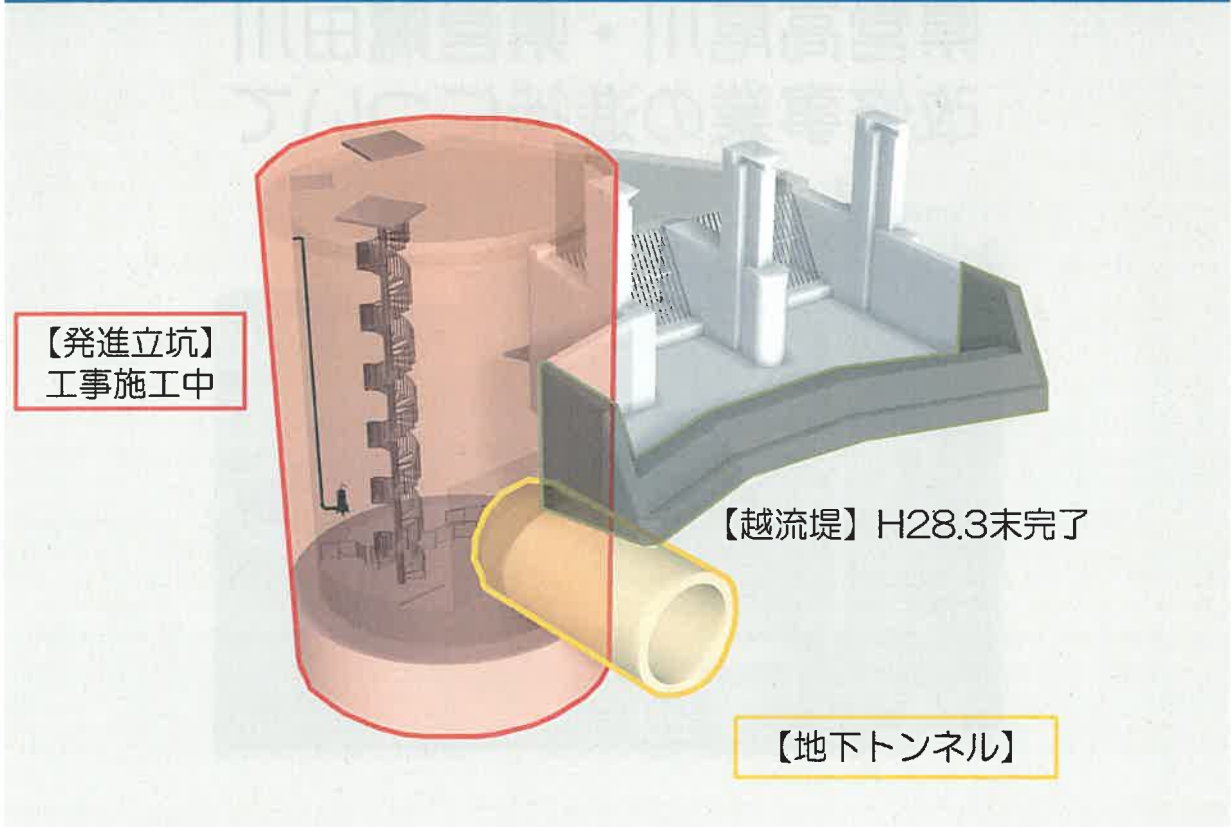

1-② 立坑工事（ニューマチックケーソン工法）



図 計画平面図



図 ニューマチックケーソンイメージ図

1-③ 水道橋架替工事

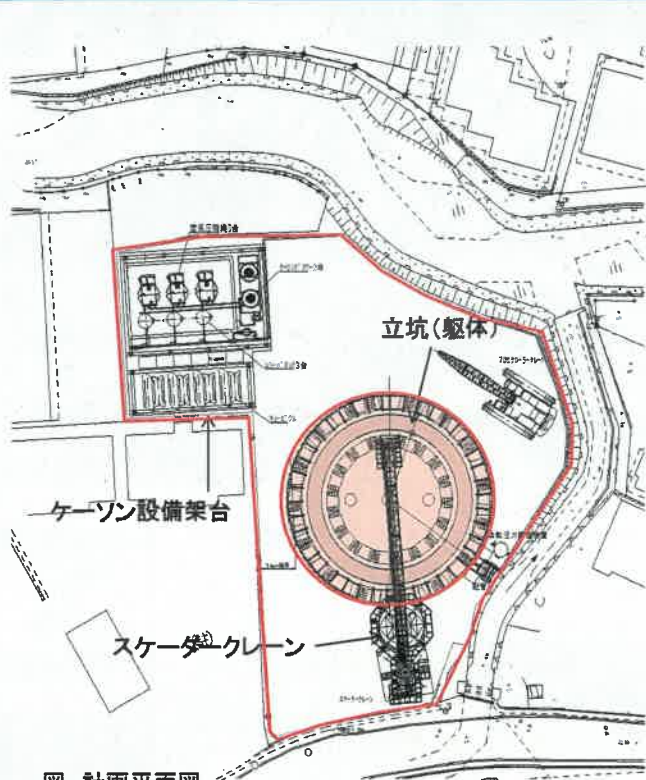

2. 鷺田川河川改修工事

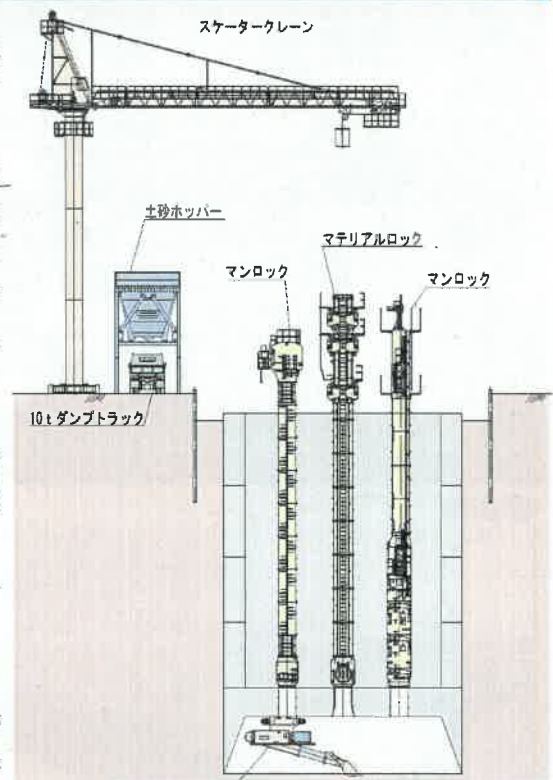
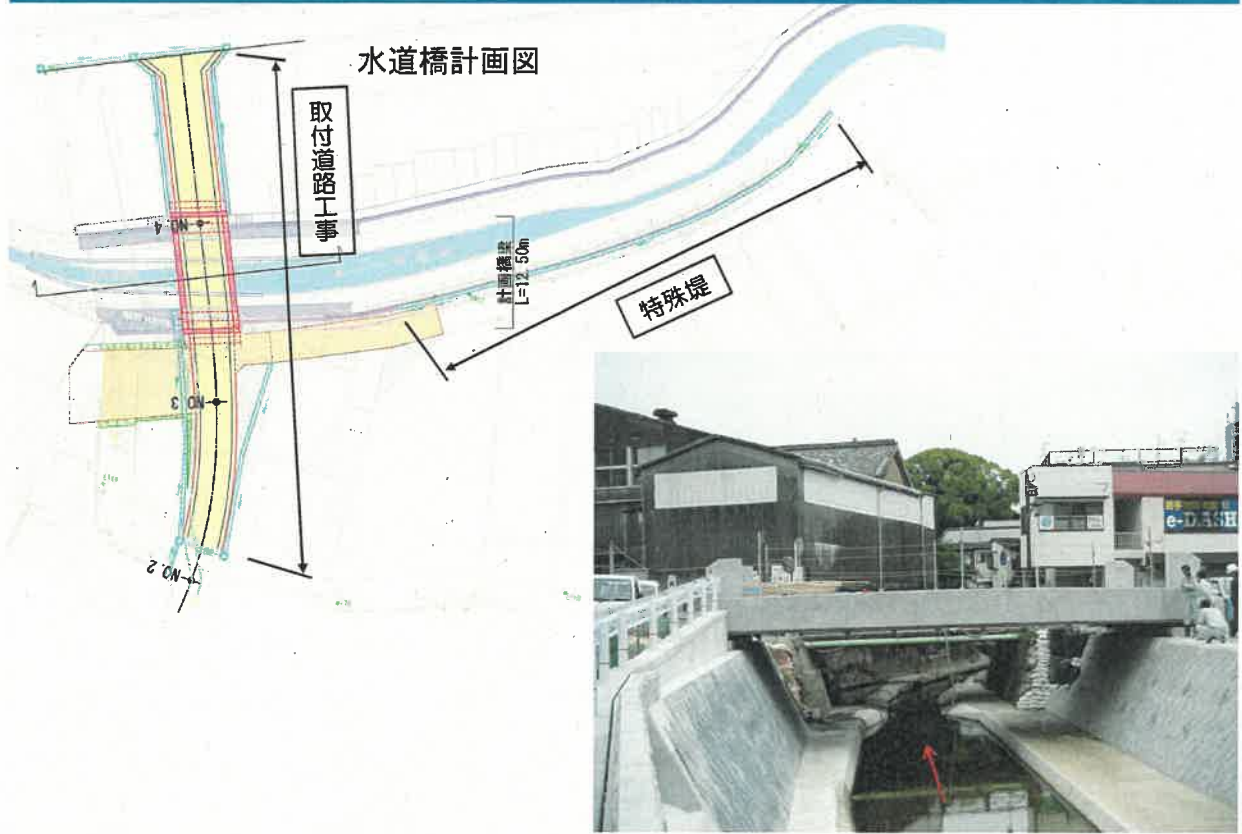
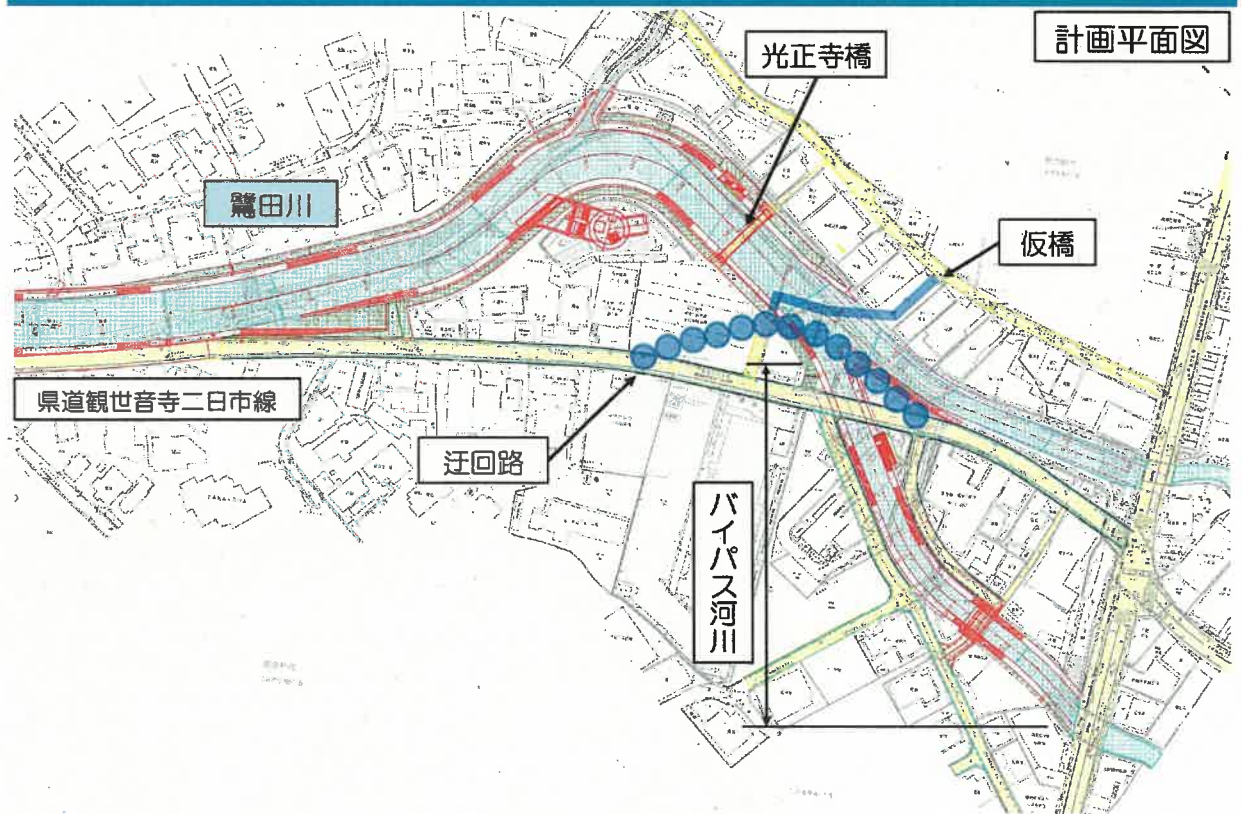

2-① 護岸工事



2-② 函渠設置工事および県道取付道路工事

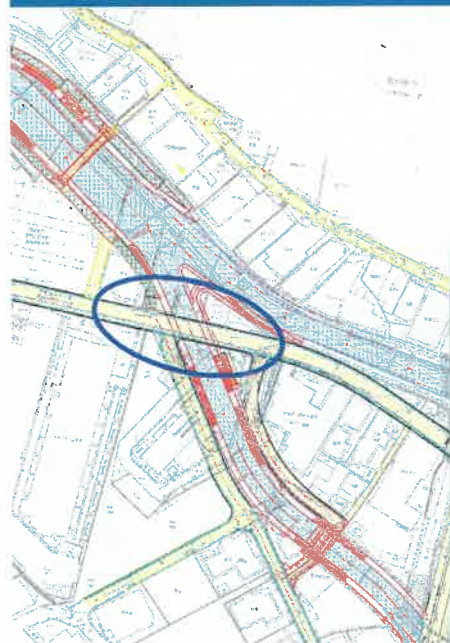

- 函渠設置工事は、高欄設置を行い H28.3 未完了
- 取付道路工事は完了、県道を交通解放済み
- 迂回道路の撤去完了



2-③ 光正寺橋架替工事

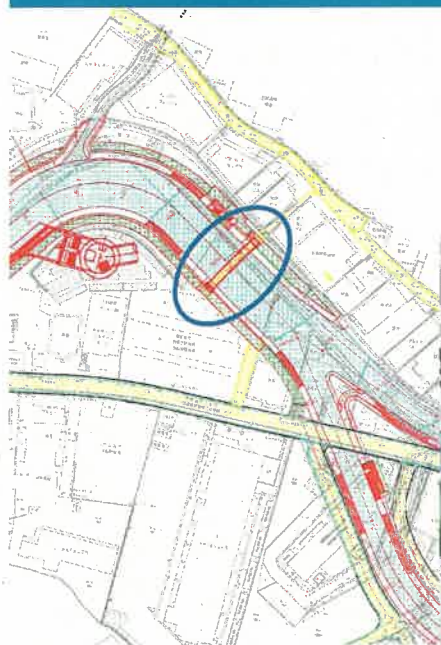

- 高欄設置を行い、H28.3月末完了
- 6月10日から供用開始
- 光正寺橋～県道 歩道整備中



